

# Route

to Unique & Harmony



**Perfect**<sup>®</sup>  
working solution

# Route Concept

โต๊ะทำงานเปรียบเสมือนเส้นทางสู่ความสำเร็จ ด้วยประเภทของงานและอาชีพที่มีความหลากหลายความต้องการในการใช้งานในรูปแบบต่างๆ ก็เพิ่มมากขึ้นตาม

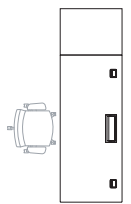

**Route** ชุดโต๊ะทำงานที่ถูกออกแบบใหม่ให้ตรงกับความต้องการของสำนักงานสมัยใหม่ที่เน้นชุดโต๊ะทำงานให้ดูโดดเด่นภายใต้แนวความคิดที่ใส่ความยืดหยุ่นและความเชื่อมโยงให้แก่โต๊ะทำงานกับพื้นที่ใช้สอยให้มีอิสระมากขึ้น อีกทั้งยังรองรับการทำงานได้ครอบคลุมทุกรูปแบบที่ต้องการ

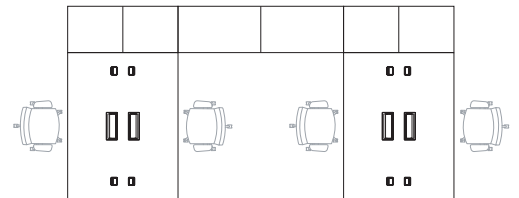

# Route to Unique

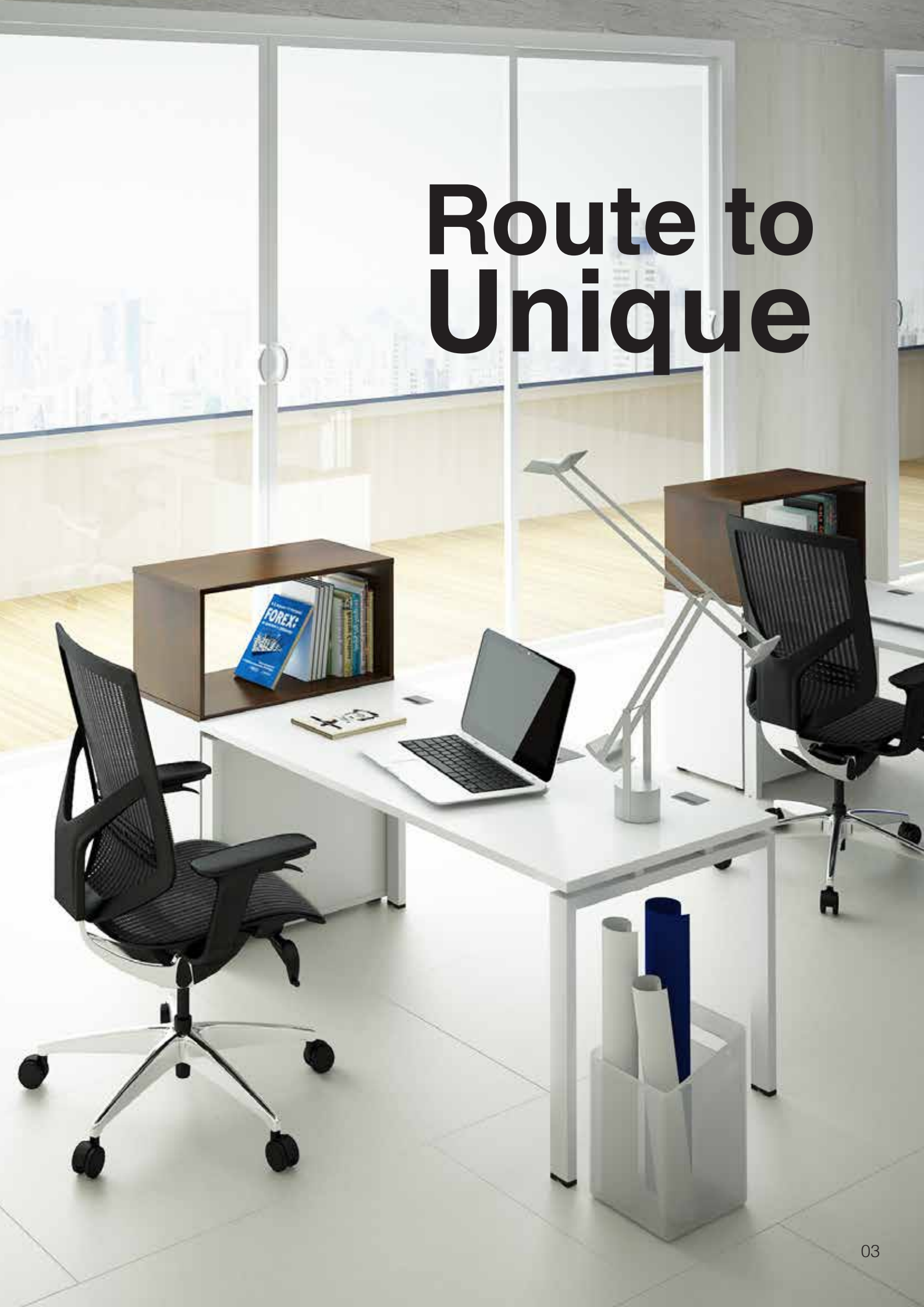



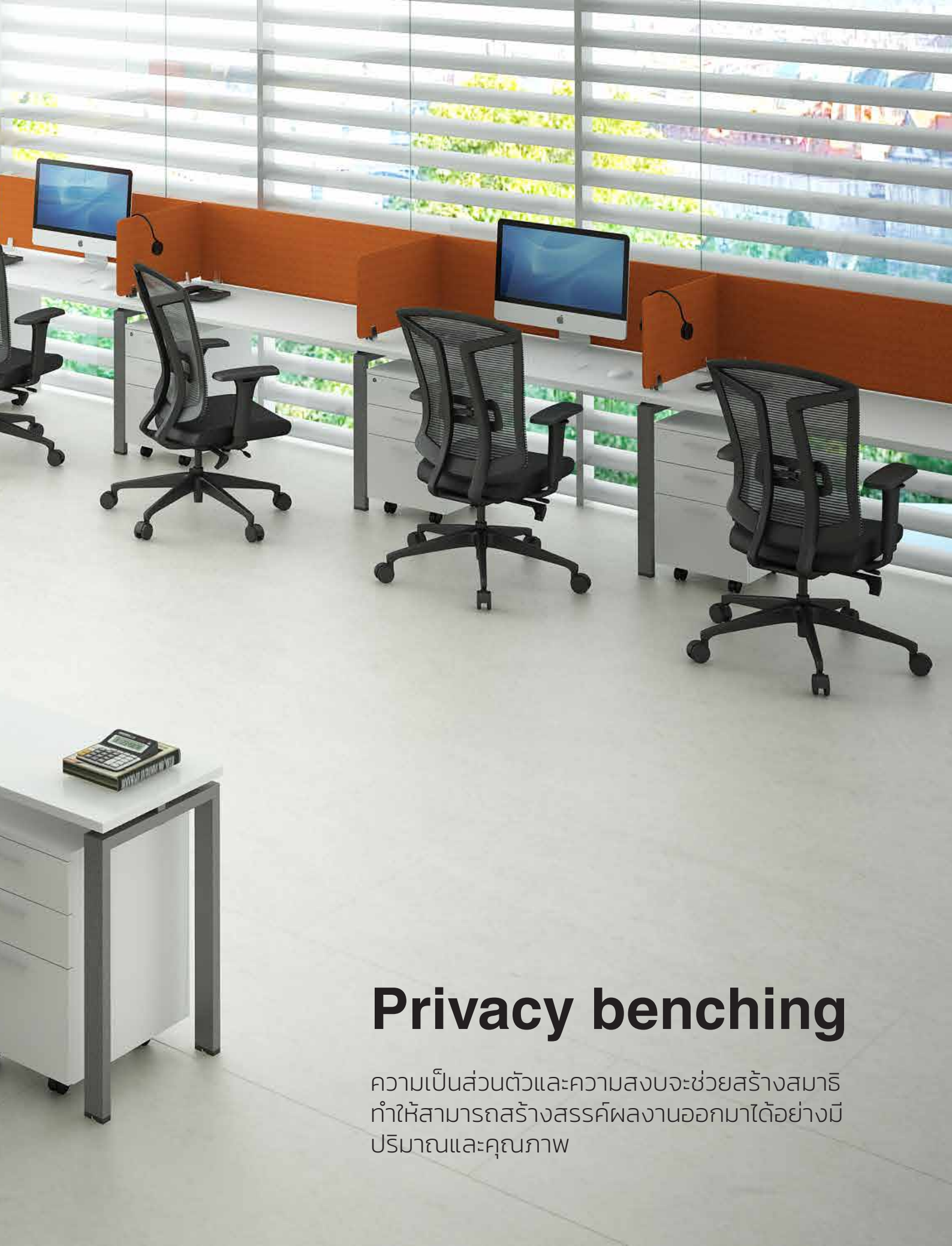

## Privacy benching

ความเป็นส่วนตัวและความสงบจะช่วยสร้างสมาธิ  
ทำให้สามารถสร้างสรรค์ผลงานออกมาได้อย่างมี  
ปริมาณและคุณภาพ

# Hot desk

การจัดโต๊ะทำงานสมัยใหม่ ที่สามารถ  
ใช้พื้นที่ได้อย่างคุ้มค่าที่สุดและใช้งาน  
ได้อย่างสะดวกสบายและปลอดภัย





# Duo workstation

คู่หูหรือเพื่อนคู่คิดในการทำงานจะช่วยให้คุณทำงานมีประสิทธิภาพและ  
ทำให้งานมีคุณภาพมากยิ่งขึ้น ชุดโต๊ะทำงานแบบหันหน้าชนกัน  
จะช่วยรองรับการทำงานให้สามารถปรึกษากันได้ทุกเมื่อที่ต้องการ

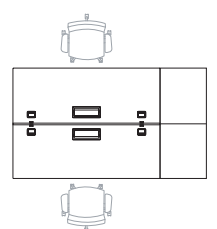

# Soloist

คนทำงานที่มีความรู้ ความสามารถและความชำนาญในการทำงาน ที่ต้องการสมาธิในการทำงาน ชุดโต๊ะทำงานที่เหมาะสมจะเข้ามาช่วย ส่งเสริมประสิทธิภาพในการทำงานให้ดียิ่งขึ้น

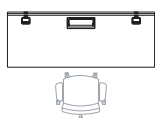



# Work group

การรวมกลุ่มคนที่มีความชำนาญ มาหนึ่งทำงานด้วยกัน ในชุดโต๊ะทำงานที่รองรับการใช้งานในการสนทนาปรึกษาและมีพื้นที่การทำงานร่วมกัน จะช่วยให้เกิดประสิทธิภาพในการทำงานได้อย่างดี

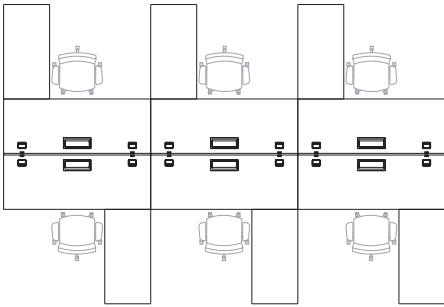



# Manager desk

การทำงานในพื้นที่ที่เพิ่มขึ้นด้านข้างช่วยเพิ่มประสิทธิภาพในการจัดการงานได้มากขึ้น มีพื้นที่สำหรับวางเอกสาร ทำให้คล่องตัวในการจัดการเอกสาร พื้นที่โปร่งด้านล่างช่วยเปลี่ยนอริยาบทที่เมื่อยล้าจากการนั่งทำงานนานๆ ได้อย่างอิสระ





# WHAT'S YOUR UNIQUE WORK STYLE?



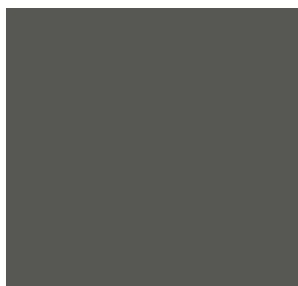
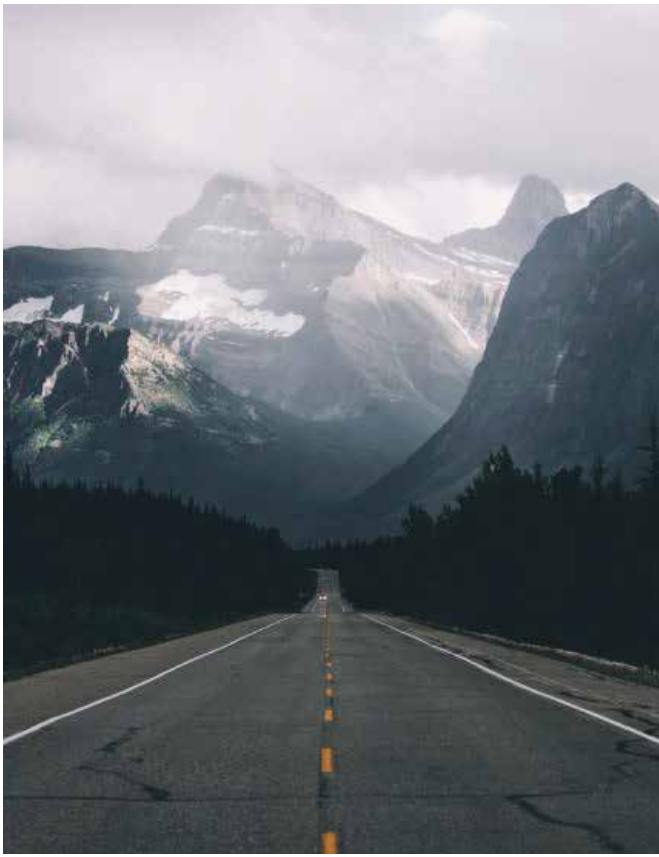

# Hamoniously

ความสามัคคีหรือความเป็นอันหนึ่งอันเดียวกันจะช่วยให้ผลงาน  
ที่ออกมามีประสิทธิภาพ ชุดเฟอร์นิเจอร์ที่เข้ามารองรับการทำงาน  
ในทุกรูปแบบพฤติกรรมให้กลมกลืน ก็จะเปรียบเสมือนเส้นทาง  
สู่ความสำเร็จ

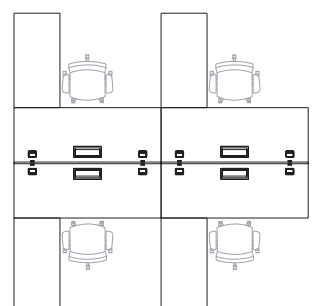

# Route to Harmony

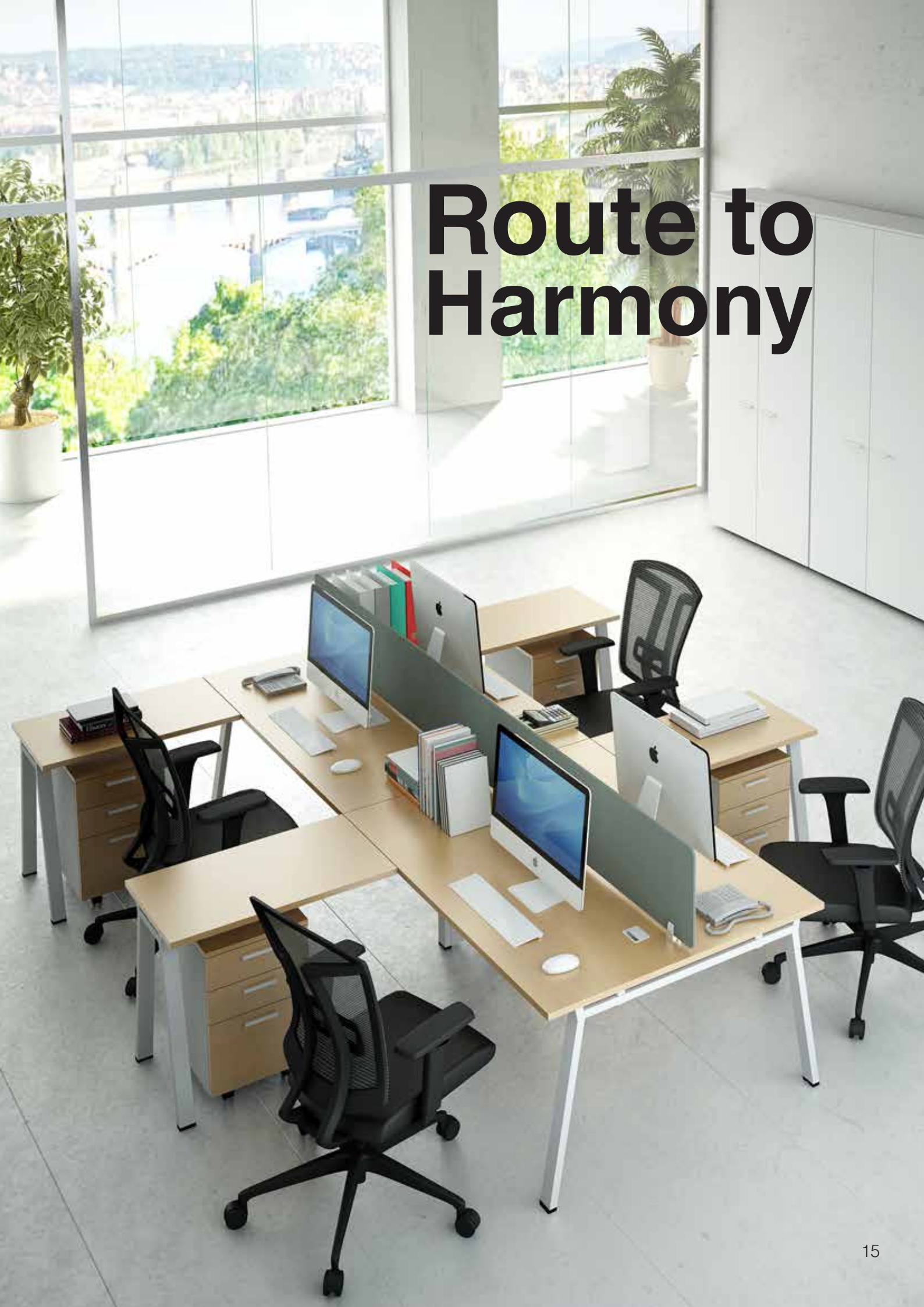



# Propinquity

การออกแบบที่คำนึงถึงความกลมกลืนในการใช้งานในทุกรูปแบบ จะช่วยให้ช่องว่างระหว่างผู้บริหารและพนักงานใกล้กันมากขึ้น Route ออกแบบมาเพื่อให้สามารถใช้งานได้ตั้งแต่ห้องผู้บริหารจนถึงระดับพนักงาน





# Meet up

พื้นที่ทำงานร่วมกัน ในรูปแบบการทำงานที่ต้องระดมความคิดการผสมผสานการทำงานและพื้นที่ทำงานได้อย่างลงตัว ช่วยเพิ่มศักยภาพในการทำงาน

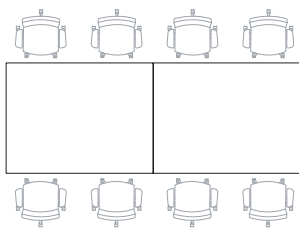

# Double team

การทำงานแบบเป็นทีม ที่จะช่วยส่งเสริมความสามารถกันและกัน รูปแบบโต๊ะที่มารองรับการใช้งานพร้อมตู้เอกสารแบบส่วนตัวเพื่อให้เข้าถึงข้อมูลได้ตลอดเวลา จะช่วยส่งเสริมให้ผลงานมีประสิทธิภาพยิ่งขึ้น

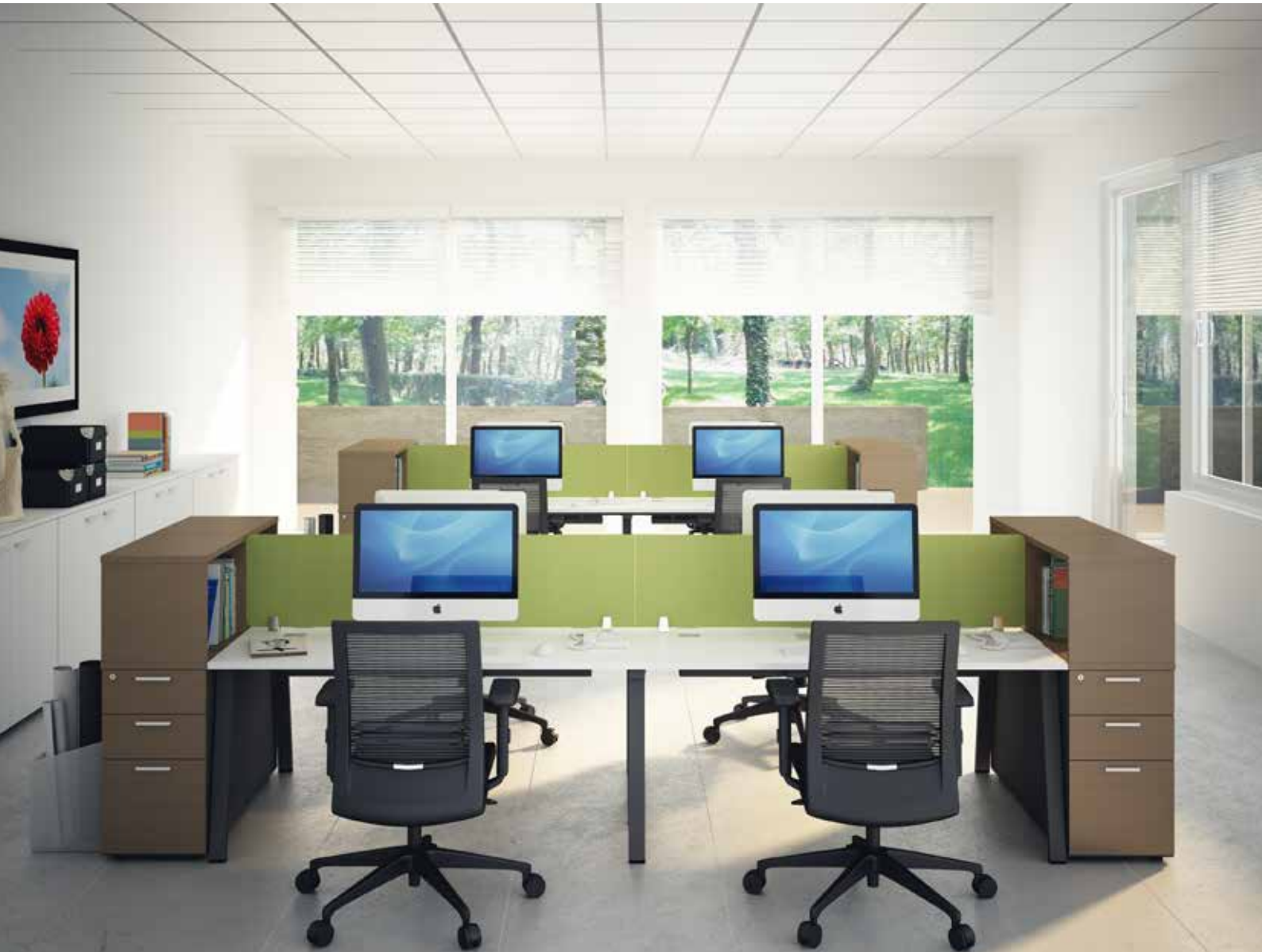
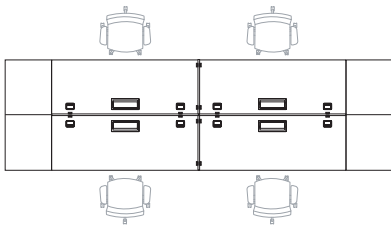

# The privacy on sharing space

ในรูปแบบการทำงานที่มีการใช้พื้นที่ร่วมกันนั้น จะช่วยส่งเสริมการทำงานได้อย่างมีประสิทธิภาพ สามารถแบ่งสัดส่วนการทำงานที่ลงตัว และช่วยเพิ่มความเป็นส่วนตัวในการทำงานได้มากยิ่งขึ้น



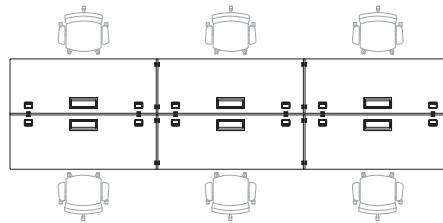

# Teammate

ทีมเวิร์คที่ดีจะช่วยให้การทำงานมีประสิทธิภาพมากขึ้น รูปแบบการจัดวางแบบนั่งเคียงข้าง จะช่วยส่งเสริมการทำงาน และสะดวกในการปรึกษากันมากขึ้น

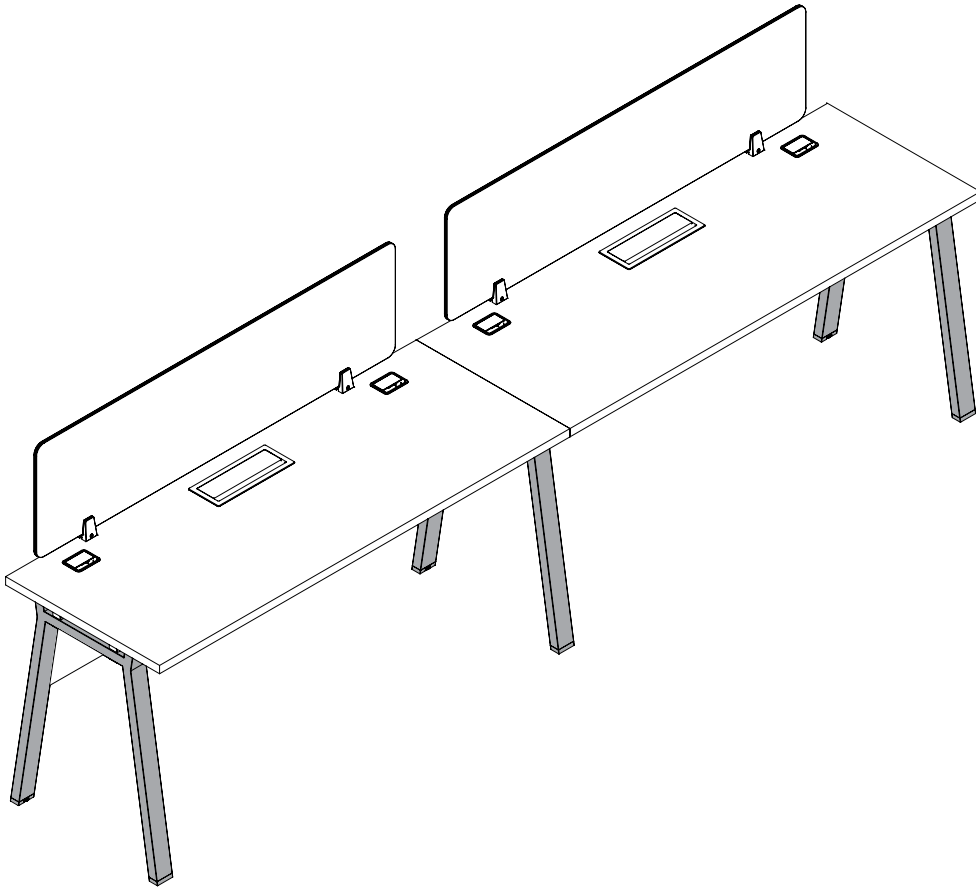
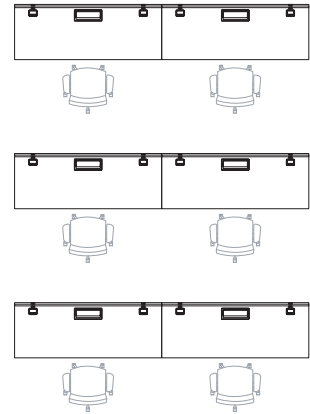





# WORK IN HARMONY WITH ALL THINGS





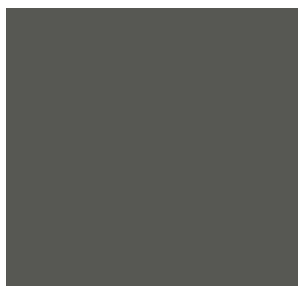

# Route to Unique

---

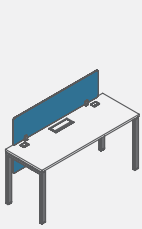

Single desk

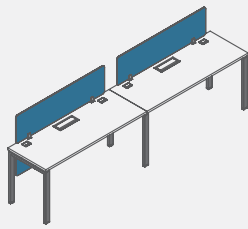

Single bench desks

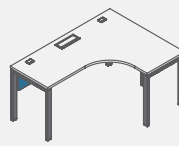

Single desk L-shaped

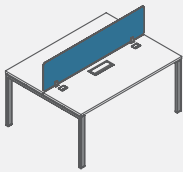

Double desks

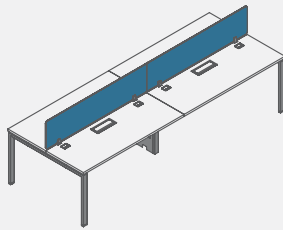

Double bench desks

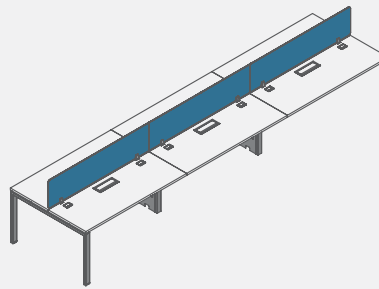

Double bench desks and  
double connector desks

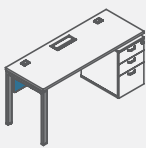

Single desk with  
support cabinet

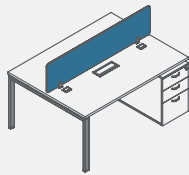

Double desk with  
support cabinet

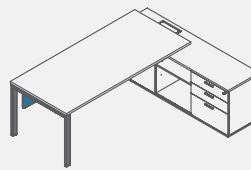

Manager desk with  
support cabinet



Square meeting  
table

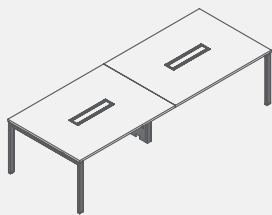

Conference table  
with top access

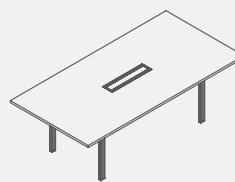

Rectangle meeting table  
with top access

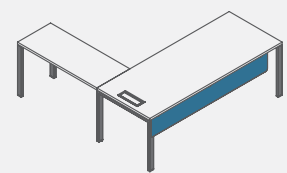

Manager desk with  
return desk

# Route to Harmony

---

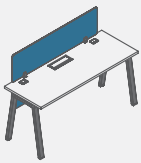

Single desk

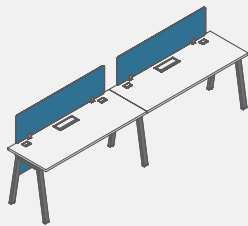

Single bench desks

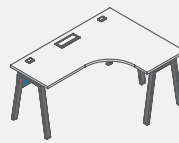

Single desk L-shaped

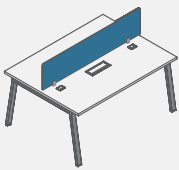

Double desks

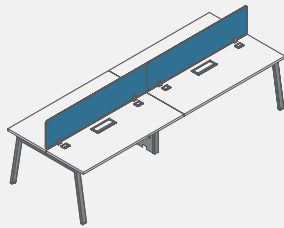

Double bench desks

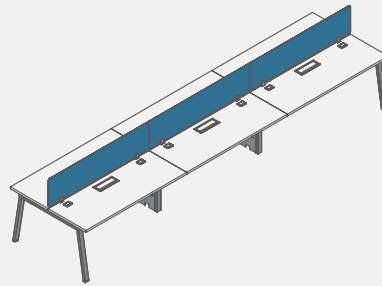

Double bench desks and double connector desks

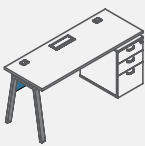

Single desk with support cabinet

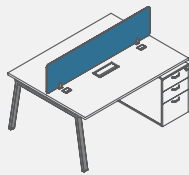

Double desk with support cabinet

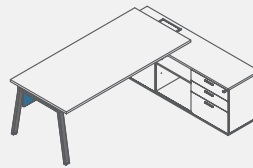

Manager desk with support cabinet

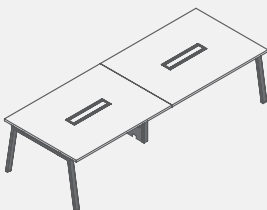

Conference table with top access

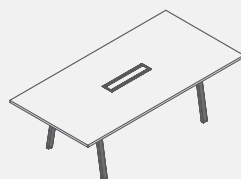

Rectangle meeting table with top access

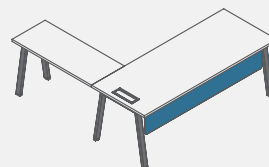

Manager desk with return desk

# Technical features to Unique & Harmony

## คุณสมบัติของท็อปโต๊ะ (Desk top)

ท็อปโต๊ะทำจากแผ่นไม้ปิดผิว มีให้เลือก 2 แบบ คือ ไม้พาร์ติเกิลบอร์ดปิดผิวเมลามีนและไม้พาร์ติเกิลบอร์ดปิดผิวไฮเพรสเชอร์ลามิเนต

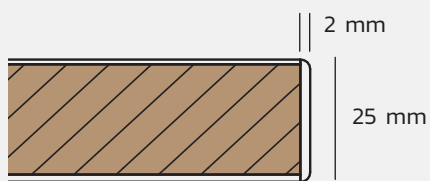

วัสดุ : พาร์ติเกิลบอร์ด หนา 25 มม.  
การปิดผิว : เมลามีน (MFC)  
ปิดขอบ : แถบพลาสติก หนา 2 มม.

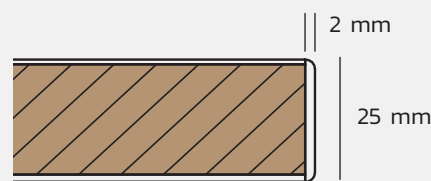

วัสดุ : พาร์ติเกิลบอร์ด หนา 25 มม.  
การปิดผิว : ไฮเพรสเชอร์ลามิเนต (HPL)  
ปิดขอบ : แถบพลาสติก หนา 2 มม.

## โครงสร้างขา (Leg frame)

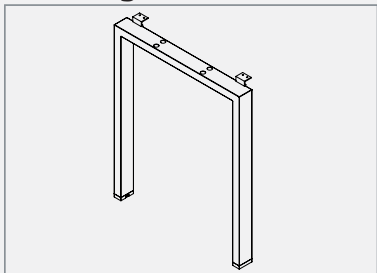

**โครงขา (U Leg) :**  
เหล็กกล่องหน้าตัดขนาด 60x30 มม.  
หนา 1.2 มม. ตัดเชื่อมเข้ามุม 45 องศา  
และทำการพ่นสี Epoxy powder coating

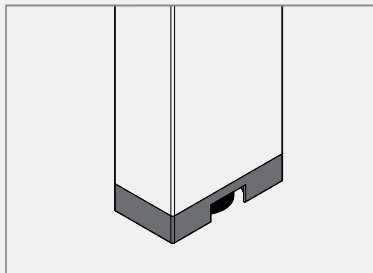

**ชุดขาปรับระดับ (Levellor set) :**  
ขนาดเส้นผ่านศูนย์กลาง 24 มม. เป็น  
พลาสติก ABS ฉุดขึ้นรูป ช่วยในการปรับ  
ขาโต๊ะให้มีความสมดุลกัน ในกรณีพื้น  
ไม่เรียบให้อยู่ในระดับเดียวกัน สามารถ  
ปรับได้ไม่เกิน 10 มม.

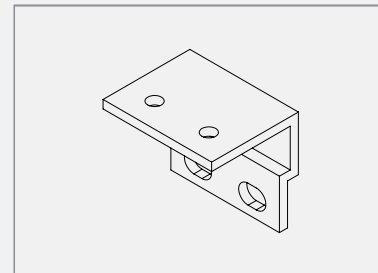

**อุปกรณ์ฉากยึดท็อปโต๊ะ (Top support) :**  
อุปกรณ์ฉากยึดจะถูกติดตั้งเข้ากับขาโต๊ะ  
เพื่อยึดชุดโครงขา เข้ากับแผ่นท็อปโต๊ะเป็น  
อลูมิเนียมรีดขึ้นรูปพ่นสี Epoxy powder  
coating

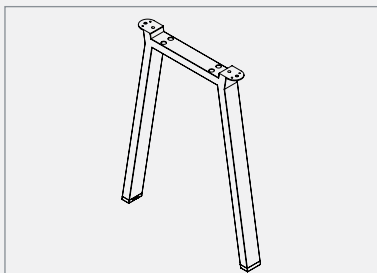

**โครงขาเอช (H Leg) :**  
เหล็กกล่องหน้าตัดขนาด 60x30 มม.  
หนา 1.2 มม. ตัดเชื่อม และทำการพ่นสี  
Epoxy powder coating

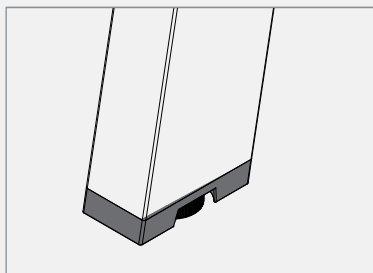

**ชุดขาปรับระดับ (Levellor set) :**  
ขนาดเส้นผ่านศูนย์กลาง 24 มม. เป็น  
พลาสติก ABS ฉุดขึ้นรูป ช่วยในการปรับ  
ขาโต๊ะให้มีความสมดุลกัน ในกรณีพื้น  
ไม่เรียบให้อยู่ในระดับเดียวกัน สามารถ  
ปรับได้ไม่เกิน 10 มม.

## ชุดคาน (Beam set)

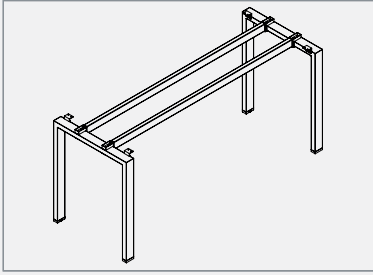

**โครงสร้างโต๊ะ (Desk structure) :**  
โต๊ะเป็นระบบคานคู่ ช่วยให้โต๊ะสามารถรับน้ำหนักได้มากและมีความแข็งแรงสูง โครงสร้างทั้งหมดเป็นโลหะ ทำการพ่นสี Epoxy powder coating

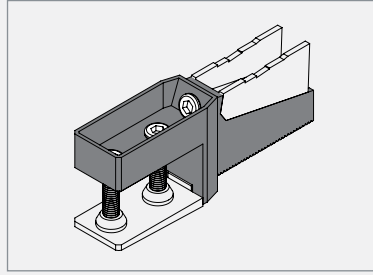

**ชุดอุปกรณ์ยึดจับคานเข้ากับโครงขา (Beam clamp) :**  
อุปกรณ์สำหรับจับยึดคานเข้ากับขาโต๊ะ ผลิตด้วยกระบวนการฉีดอลูมิเนียมไดแคสตีง พ่นสี Epoxy powder coating

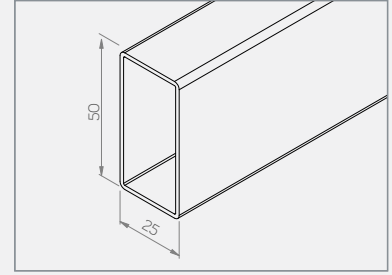

**ท่อนคาน (Beam tube) :**  
เหล็กกล่องหน้าตัดขนาด 50x25 มม. หนา 1.2 มม. พ่นสี Epoxy powder coating

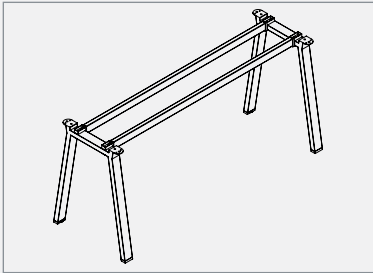

**โครงสร้างโต๊ะ (Desk structure) :**  
โต๊ะเป็นระบบคานคู่ ช่วยให้โต๊ะสามารถรับน้ำหนักได้มากและมีความแข็งแรงสูง โครงสร้างทั้งหมดเป็นโลหะ ทำการพ่นสี Epoxy powder coating

## การจัดการระบบไฟฟ้าและการเข้าถึงข้อมูล (Cable management)

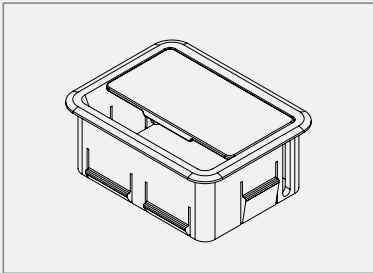

**ช่องร้อยสายไฟ (Grommet) :**  
ช่วยในการจัดการร้อยสายไฟบนท็อปโต๊ะลงสู่รางร้อยสายไฟได้อย่างเป็นระเบียบ เหมาะกับการร้อยสายไฟที่ไม่จำเป็นต้องถอดเข้าออกบ่อยๆ ติดตั้งทางซ้ายและขวา ของท็อปโต๊ะ ผลิตด้วยพลาสติก ABS ฉีดขึ้นรูป

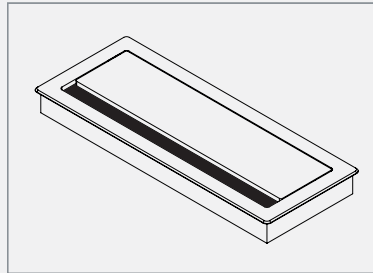

**ช่องเสียบปลั๊กไฟจากบนท็อปโต๊ะ (Top access) :**  
ช่วยให้ผู้ใช้งานสามารถเสียบปลั๊กไฟได้จากด้านบนของท็อปโต๊ะได้อย่างสะดวก ด้วยช่องขนาด 110 X 290 มม. ผลิตด้วยอลูมิเนียมและเหล็กพ่นสี Epoxy powder coating

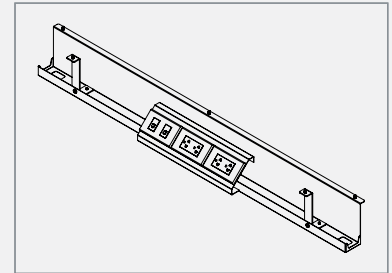

**รางร้อยสายไฟและกล่องติดตั้งปลั๊กไฟ (Cable tray & electrical outlet housing) :**  
ช่วยในการจัดการระบบสายไฟต่างๆ ได้อย่างเป็นระเบียบ ผลิตจากเหล็กแผ่นหนา 1 มม. พับขึ้นรูป และกล่องติดตั้งปลั๊กไฟใช้เหล็กแผ่นหนา 1.2 มม. พ่นสี Epoxy powder coating (ไม่รวมอุปกรณ์ไฟฟ้า)

## ตู้ใต้โต๊ะ (Support cabinets)

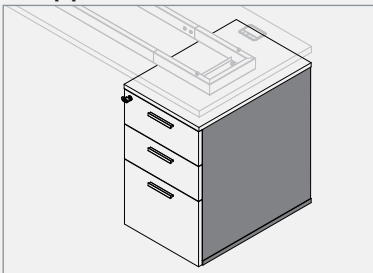

**โครงตู้และหน้าบาน (Body & front) :**  
โครงตู้เป็นไม้ปาร์ติเคิลบอร์ดปิดผิวเมลามีนความหนา 16 มม. ก๊อบตู้เป็นไม้ปาร์ติเคิลบอร์ดปิดผิวเมลามีนความหนา 25 มม.

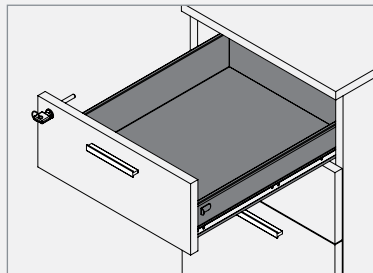

**กล่องลิ้นชัก (Drawer box) :**  
กล่องลิ้นชักมี 2 แบบ คือ กล่องลิ้นชักไม้ ผลิตจากไม้ปาร์ติเคิลบอร์ดปิดผิวเมลามีนสีดำ ความหนา 12 มม. และกล่องลิ้นชักเหล็ก ผลิตจากเหล็กแผ่นหนา 0.7 และ 1 มม. พับขึ้นรูป พ่นสี Epoxy powder coating สีดำ ติดตั้งกับรางลิ้นชักแบบรางลูกปืน

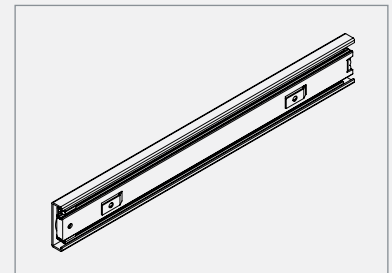

**รางลิ้นชัก (Ball bearing drawer slides) :**  
รางลูกปืน ความยาว 18 นิ้ว รับน้ำหนักได้สูงสุด 40 กก.

# Finishes

## Melamine (MFC)

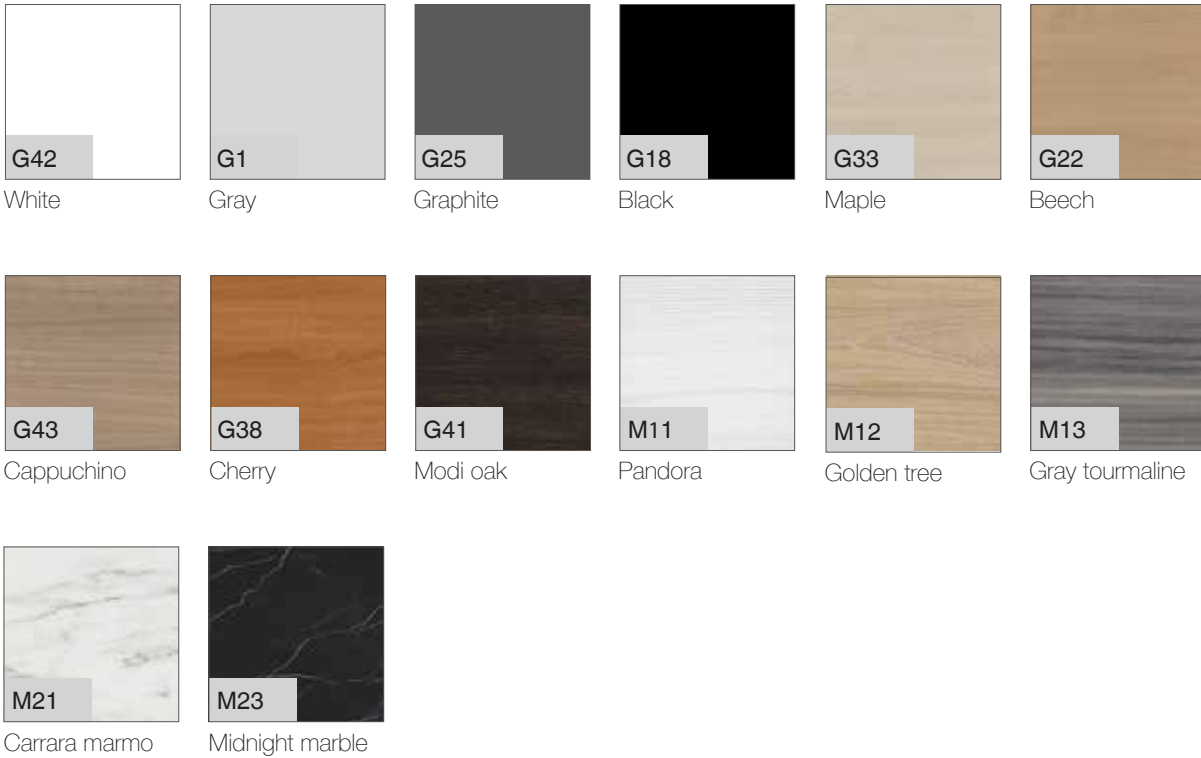

## Laminate (HPL)

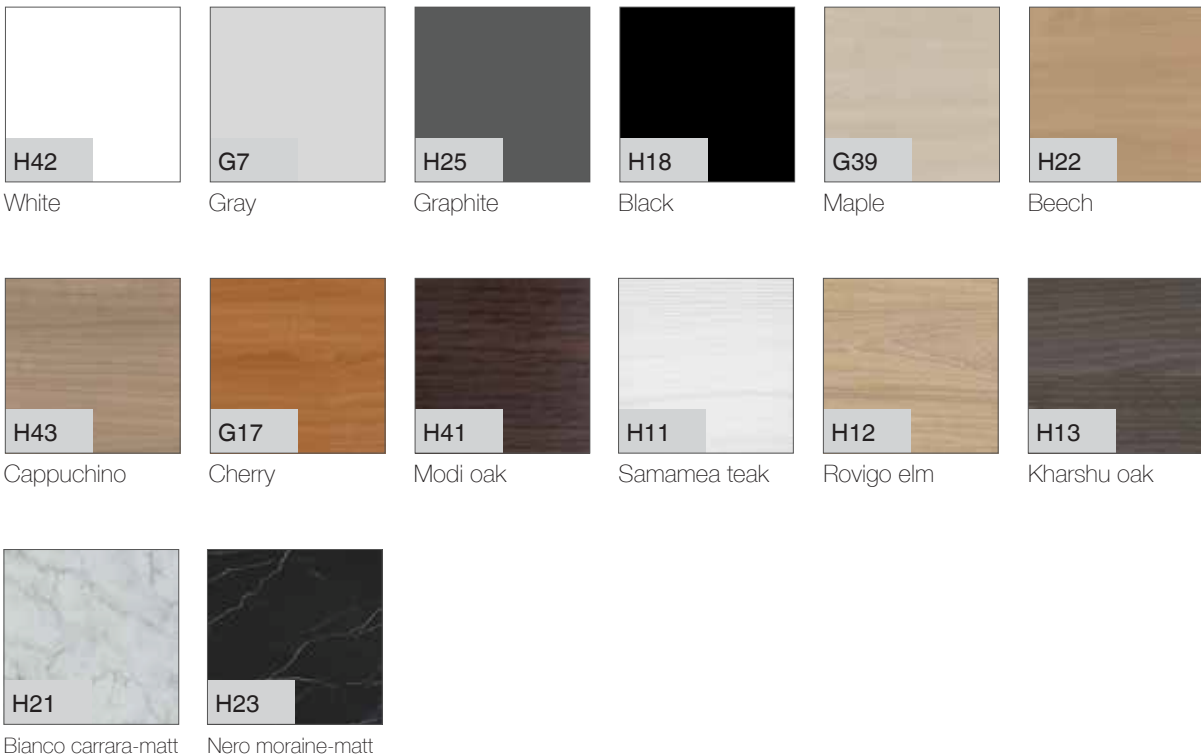

## Paint

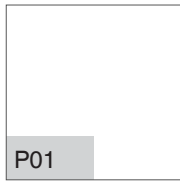

White

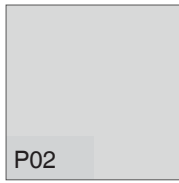

Gray



Graphite



Black



Clear Anodized

## Float glass

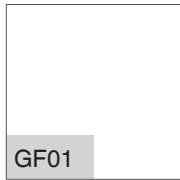

Clear glass

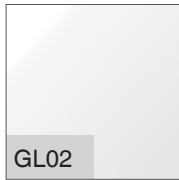

Frosted white



Translucent black

## Fabric



Gray



Dark gray



Slate gray



Black



Celery



Olive



Pear



Superiority blue



Light blue



Cerulean



Yale blue



Navy



Sandrif



Peach



Orange



Deep pink



Cherry red



Bamboo



Raspberry



Bodacious



Ultra Violet



Hawaiian Surf



Ether



**Perfect**<sup>®</sup>  
Group

**Perfect Office Furniture Co.,Ltd.**

196 Rama 2 Rd., Samaedam, Bangkhunthien,  
Bangkok 10150 Thailand

T : +66 2895 6301-7 F : +66 2416-0997, +66 2895-7961

W : [www.perfect-furniture.com](http://www.perfect-furniture.com)

E : [info@perfect-furniture.com](mailto:info@perfect-furniture.com)



ISO 9001:2015  
QMS02158/603



ISO 14001:2015  
E5902



**SHOWROOM**

**MBK Center** : 5 Fl. Zone 2

T: +66 2853 9278-79

F: +66 2853 9277

**CDC** : 1 Fl. Building F 106-107

T: +66 2102 2340

F: +66 2102 2341

**CENTRAL CITY BANGNA** : 4 Fl.

T: +66 2361 1003, +66 2399 3819

F: +66 2361 1004

**CENTRAL PLAZA RAMA 2** : 3 Fl.

T: +66 2872 4596

F: +66 2872 4597

**SECON SQUARE** : 3 Fl.

T: +66 2721 9315

F: +66 2721 9314

**RATCHAPHRUEK**

T: +66 2403 1577